



Clasificación: Arquetas | Modelo: 50 x 50 x 50 sin Fondo.

Dimensiones

	Dimensiones Interiores	Tolerancias	Dimensiones Exteriores	Tolerancias
Anchura (mm.)	490	± 5	610	± 10
Longitud (mm.)	490	± 5	610	± 10
Altura (mm.)	470	± 5	470	± 10
Peso Unidad (Kg.)	125			

Características Técnicas

Tipo Hormigón	HA-30 N/mm ²
Tipo de Cemento	CEM II 42,5 R
Armadura	B 500 S
Observaciones	Contiene 4 ventanas Ø290 mm.

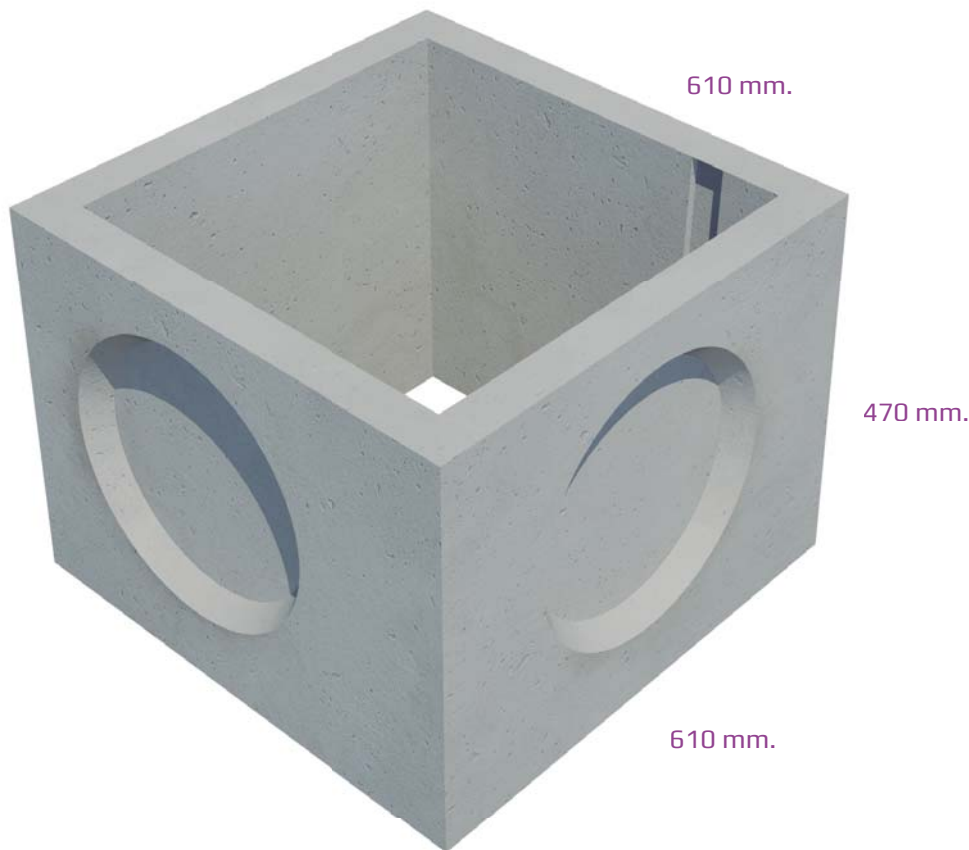

Nota.

Se realiza control de calidad interno en laboratorio de fábrica y externo a través de laboratorios de ensayos homologados. Montalbán y Rodríguez S.A. tiene implantado un sistema de gestión de la calidad según Norma UNE-EN ISO 9001:2008. Las especificaciones indicadas en esta ficha pueden sufrir modificaciones como consecuencia de cambios en la normativa vigente o bien por la mejora de alguna de sus características.

Edición.

Ficha técnica ARQ-16.
Fecha revisión: 14/02/2019.